

**DAIKIN**

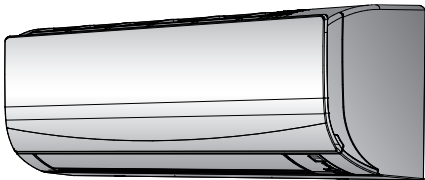

# Ръководство за експлоатация

## Стаен климатик Daikin



FTXF20A2V1B  
FTXF25A2V1B  
FTXF35A2V1B  
FTXF50A2V1B  
FTXF60A2V1B  
FTXF71A2V1B

Ръководство за експлоатация  
Стаен климатик Daikin

Български

## Съдържание

<b>1</b>	<b>За документацията</b>	<b>2</b>
1.1	За настоящия документ .....	2
<b>2</b>	<b>За системата</b>	<b>2</b>
2.1	Вътрешен модул.....	2
2.2	За потребителския интерфейс .....	3
2.2.1	Компоненти: Интерфейс с потребителя.....	3
2.2.2	Статус: LCD на потребителски интерфейс.....	3
2.2.3	За работа с потребителския интерфейс.....	4
<b>3</b>	<b>Преди експлоатация</b>	<b>4</b>
3.1	За фиксиране на потребителския интерфейс към стената .....	4
3.2	За поставяне на батериите.....	4
3.3	За включване на захранването .....	4
<b>4</b>	<b>Експлоатация</b>	<b>4</b>
4.1	Работен диапазон.....	4
4.2	Кога и как да се използват определени функции .....	5
4.3	Режим на работа и точка на задаване на температура .....	5
4.3.1	За стартиране/спиране на системата и за задаване на температурата .....	5
4.3.2	Сила на въздушната струя.....	6
4.3.3	Посока на въздушната струя.....	6
4.3.4	Работа с комфортна настройка на въздушната струя.....	6
4.3.5	Режим Powerful.....	7
4.3.6	Есопо (икономична) работа.....	7
4.3.7	Работа в режим ON/OFF timer.....	7
<b>5</b>	<b>Пестене на енергия и оптимална работа</b>	<b>8</b>
<b>6</b>	<b>Поддръжка и сервизно обслужване</b>	<b>9</b>
6.1	Общ преглед: Поддръжка и сервизно обслужване.....	9
6.2	За почистване на вътрешния модул и потребителския интерфейс.....	9
6.3	За почистване на предния панел .....	10
6.4	За въздушния филтър.....	10
6.5	За почистване на въздушните филтри .....	10
6.6	Имайте предвид следното преди дълъг период на неактивност.....	10
<b>7</b>	<b>Отстраняване на проблеми</b>	<b>10</b>
7.1	Симптоми, които НЕ са неизправности на системата .....	11
7.1.1	Симптом: Чува се звук като от течаща вода.....	11
7.1.2	Симптом: Чува се звук от духане.....	12
7.1.3	Симптом: Чува се цъкащ звук .....	12
7.1.4	Симптом: Чува се свираещ звук.....	12
7.1.5	Симптом: Щракащ звук по време на работа или престой.....	12
7.1.6	Симптом: Чува се пляскащ звук.....	12
7.1.7	Симптом: Уредът изпуска миризми .....	12
7.1.8	Симптом: Външният вентилатор се върти, а климатикът не работи .....	12
7.2	Решаване на проблеми въз основа на кодове за грешка .....	12
<b>8</b>	<b>Изхвърляне на отпадни продукти</b>	<b>13</b>

## 1 За документацията

### 1.1 За настоящия документ

Благодарим ви за покупката на този продукт. Моля:

- Съхранявайте документацията за бъдещи справки.

## Целева публика

Крайни потребители



### ИНФОРМАЦИЯ

Този уред е предназначен за употреба от опитни или обучени потребители в магазини, в леката промишленост или във ферми, или за търговска и битова употреба от неспециалисти.

### Комплект документация

Този документ е част от комплекта документация. Пълният комплект се състои от:

- **Общи мерки за безопасност:**
  - Инструкции за безопасност, които трябва да прочетете, преди да пристъпите към работа с вашата система
  - Формат: Хартия (в кутията на вътрешното тяло)
- **Ръководство за експлоатация:**
  - Кратко ръководство за основна употреба
  - Формат: Хартия (в кутията на вътрешното тяло)
- **Справочно ръководство на потребителя:**
  - Подробни инструкции "стъпка по стъпка" и обща информация за основна и разширена употреба
  - Формат: Цифрови файлове на: <http://www.daikineurope.com/support-and-manuals/product-information/>

Последни редакции на доставената документация може да са налични на регионалния уебсайт на Daikin или да ги получите чрез вашия монтажник.

Оригиналната документация е написана на английски език. Всички други езици са преводи.

## 2 За системата



### ПРЕДУПРЕЖДЕНИЕ: ЗАПАЛИМИ ВЕЩЕСТВА

Хладилният агент в този модул е лесно запалим.

### 2.1 Вътрешен модул



#### ИНФОРМАЦИЯ

Следващите фигури са само за пример и е възможно да НЕ съответстват напълно на схемата на вашата система.



#### ВНИМАНИЕ

НЕ пъхайте пръсти, пръти или други предмети в отворите за приток и отвеждане на въздух. Когато вентилаторът се върти с висока скорост, това ще доведе до нараняване.



#### ИНФОРМАЦИЯ

Нивото на звуковото налягане е по-малко от 70 dBA.



**ПРЕДУПРЕЖДЕНИЕ**

- Не модифицирайте, разглобявайте, сваляйте, инсталирайте повторно или ремонтирайте сами уреда, тъй като неправилният демонтаж и монтаж може да причини токов удар или пожар. Обърнете се към вашия дилър.
- В случай на инцидентно изтичане на охладителна течност, уверете се, че наоколо няма открити пламъци. Самият охладител е напълно безопасен, нетоксичен и умерено запалим, но той ще генерира токсичен газ, ако инцидентно изтече в помещение, където има наличие на запалим въздух от вентилаторни печки, газови котлони и др. Винаги искайте от квалифициран техник потвърждение, че мястото на утечката е ремонтирано преди да подновите експлоатацията.

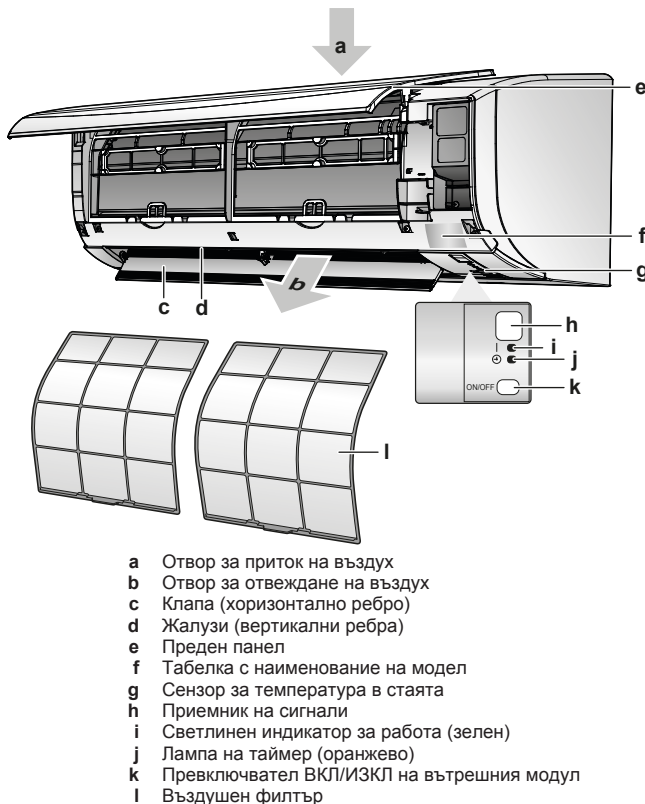

- a Отвор за приток на въздух
- b Отвор за отвеждане на въздух
- c Клапа (хоризонтално ребро)
- d Жалузи (вертикални ребра)
- e Преден панел
- f Табелка с наименования на модел
- g Сензор за температура в стаята
- h Приемник на сигнали
- i Светлинен индикатор за работа (зелен)
- j Лампа на таймер (оранжево)
- k Превключвател ВКЛ/ИЗКЛ на вътрешния модул
- l Въздушен филтър

**Бутон ВКЛ/ИЗКЛ**

Ако липсва потребителският интерфейс, можете да използвате бутона ВКЛ/ИЗКЛ на вътрешния модул, за да стартирате/спрете експлоатацията. Когато експлоатацията се стартира чрез този бутон се използват следните настройки:

- Режим на работа = автоматичен
- Настройка на температура = 25°C
- Сила на въздушната струя = автоматично

**2.2 За потребителския интерфейс**

- **Пряка слънчева светлина.** НЕ излагайте потребителския интерфейс на пряка слънчева светлина.
- **Прах.** Прахът върху предавателя или приемника на сигнали ще намали чувствителността им. Избърсвайте праха с мека кърпа.
- **Флуоресцентни светлини.** Комуникацията на сигнали може да се деактивира, ако в помещението има флуоресцентни лампи. В такъв случай се обърнете към монтажника.

- **Други уреди.** Ако сигналите на потребителския интерфейс задействат други уреди, преместете уредите някъде другаде или се консултирайте с монтажника.
- **Завеси.** Уверете се, че сигналът между устройството и потребителския интерфейс НЕ е блокиран от завеси или други предмети.



**ЗАБЕЛЕЖКА**

- НЕ изпускайте потребителския интерфейс.
- Никога НЕ допускате намокряне на потребителския интерфейс.

**2.2.1 Компоненти: Интерфейс с потребителя**



- a Предавател на сигнали
- b LCD дисплей
- c Бутон ВКЛ/ИЗКЛ
- d Бутон за настройка на вентилатора
- e Бутон за регулиране на температурата
- f Бутон Swing (завъртане)
- g Бутон за отмяна на таймер
- h Бутон ON timer (вкл. таймер)
- i Бутон OFF timer (изкл. таймер)
- j Бутон за комфортна въздушна струя
- k Бутон EcoLo (икономичен)
- l Бутон за избор на режим
- m Бутон Powerful (повишена мощност)

**2.2.2 Статус: LCD на потребителски интерфейс**

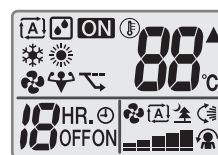

Икона	Описание
	Режим на работа = автоматичен
	Режим на работа = изсушаване
	Режим на работа = отопление
	Режим на работа = охлаждане
	Режим на работа = само вентилатор

## 3 Преди експлоатация

Икона	Описание
	Активна работа в режим на повишена мощност
	Активна работа в икономичен режим
<b>ON</b>	Активна работа
	Вътрешният модул получава сигнал от потребителския интерфейс
	Текуща настройка на температурата
	Сила на въздушната струя = автоматично
	Сила на въздушната струя = тих вътрешен модул
	Сила на въздушната струя = силна
	Сила на въздушната струя = средно силна
	Сила на въздушната струя = средна
	Сила на въздушната струя = средно слаба
	Сила на въздушната струя = слаба
	Активна работа в комфортен режим
	Активно автоматично вертикално завъртане
	Активно ВКЛ на таймер
	Активно ИЗКЛ на таймер

### 2.2.3 За работа с потребителския интерфейс

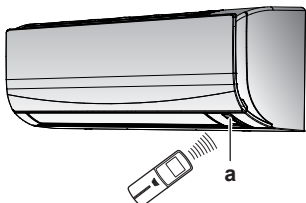

а Приемник на сигнали

- 1 Насочете предавателя на сигнала към приемника на сигнала на вътрешния модул (максималното разстояние за комуникация е 7 m).

**Резултат:** Когато вътрешният модул получи сигнал от потребителския интерфейс, ще чуете звук:

Звук	Описание
Бип-бип	Начало на работата.
Бип	Промяна на настройка.
Дълъг бип	Спиране на работата.

## 3 Преди експлоатация

### 3.1 За фиксиране на потребителския интерфейс към стената

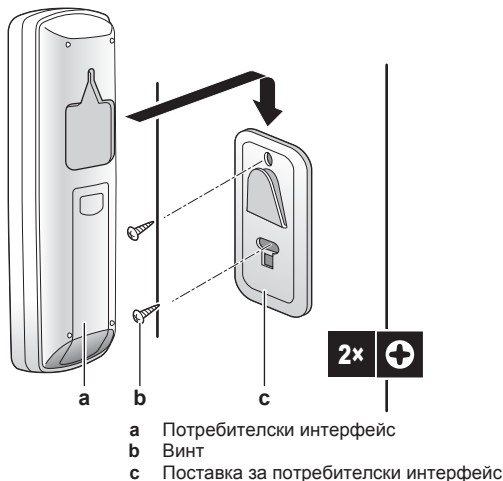

а Потребителски интерфейс  
b Винт  
c Поставка за потребителски интерфейс

- 1 Изберете място, където сигналите ще достигат до модула.
- 2 Закрепете поставката с винтове към стената или на друго подобно място.
- 3 Поставете потребителския интерфейс в поставката.

### 3.2 За поставяне на батериите

Батериите издържат приблизително 1 година.

- 1 Махнете задния капак.
- 2 Поставете двете батерии едновременно.
- 3 Поставете отново задния капак.

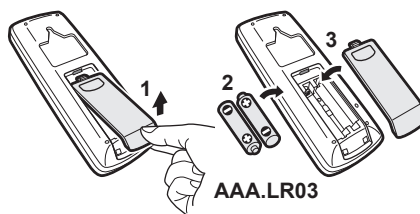

AAA.LR03

### 3.3 За включване на захранването

- 1 Включете прекъсвача.

**Резултат:** Клапите на вътрешния модул се отварят и затварят, за да се установят в референтната позиция.

## 4 Експлоатация

### 4.1 Работен диапазон

Режим на работа	Работен диапазон
Охлаждане <sup>(a)(b)</sup>	<ul style="list-style-type: none"> <li>Външна температура: -10~46°C</li> <li>Вътрешна температура: 18~32°C</li> <li>Вътрешна влажност: ≤80%</li> </ul>
Отопление <sup>(a)</sup>	<ul style="list-style-type: none"> <li>Външна температура: -15~24°C</li> <li>Вътрешна температура: 10~30°C</li> </ul>

Режим на работа	Работен диапазон
Изушаване <sup>(a)</sup>	<ul style="list-style-type: none"> <li>Външна температура: -10~46°C</li> <li>Вътрешна температура: 18~32°C</li> <li>Вътрешна влажност: ≤80%</li> </ul>

Ако се експлоатира извън работния си обхват:

- (a) Предпазно устройство може да спре работата на системата.
- (b) По вътрешния модул може да се образува конденз и да прокапе.

## 4.2 Кога и как да се използват определени функции

Можете да използвате следната таблица за определяне на функциите за използване:

Функция	Задачи
<b>Базови функции</b>	
Режими на работа и температура	За стартиране/спиране на системата и за задаване на температурата: <ul style="list-style-type: none"> <li>Отопяване или охлаждане на помещението.</li> <li>Духане на въздух в помещението без отопление или охлаждане.</li> <li>Намалява влажността в помещението.</li> <li>В автоматичен режим, автоматично се избира подходяща температура и режим на работа.</li> </ul>
Посока на въздушната струя	За регулиране на посоката на въздушната струя (със завъртане или фиксирано положение).
Сила на въздушната струя	За регулиране на количеството въздух, вдуван в помещението. За по-тиха работа.
<b>Разширени функции</b>	
Econo	За използване на системата, когато използвате и други консумиращи енергия уреди. За пестене на енергия.
Comfort	За осигуряване на комфортна въздушна струя, която НЕ влиза в пряк контакт с хората.
Powerful	За бързо охлаждане или затопляне на въздуха в стаята.
ON timer +  OFF timer	За автоматично ВКЛЮЧВАНЕ или ИЗКЛЮЧВАНЕ на системата.

## 4.3 Режим на работа и точка на задаване на температура

**Кога.** Регулирайте режима на работа на системата и задайте температурата, когато искате да:

- Отопявате или охлаждате помещението
- Обдухвате помещението без отопление или охлаждане
- Намалите влажността в помещението

**Какво.** Системата работи различно, в зависимост от избора на потребителя.

Настройка	Описание
Автоматично	Системата охлажда или затопля помещението до точката на задаване на температурата. Тя превключва автоматично между охлаждане и отопление, ако е необходимо.
Изушаване	Системата намалява влажността в помещението без да променя температурата.
Отопление	Системата затопля помещението до точката на задаване на температурата.
Охлаждане	Системата охлажда помещението до точката на задаване на температурата.
Вентилатор	Системата само контролира въздушната струя (сила и посока). Системата НЕ контролира температурата.

### Допълнителна информация:

- **Външна температура.** Ефектът от охлаждането или отоплението намалява, когато външната температура е прекомерно висока или ниска.
- **Режим на размразяване.** При работа в режим на отопление, по външния модул може да се появи скреж и да се влоши отоплителния капацитет. В такъв случай, системата автоматично превключва към работа в режим на размразяване, за да се отстрани скрежът. По време на размразяването, горещ въздух НЕ излиза от вътрешния модул.

### 4.3.1 За стартиране/спиране на системата и за задаване на температурата

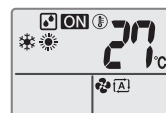

**ON**: Модулът работи.

: Режим на работа = автоматичен

: Режим на работа = изсушаване

: Режим на работа = отопление

: Режим на работа = охлаждане

: Режим на работа = само вентилатор

**88**°C: Показва зададената температура.

- 1 Натиснете един или повече пъти, за да изберете режима на работа.

**Резултат:** Режимът ще се зададе в следната последователност:



- 2 Натиснете за стартиране на работата.

**Резултат:** **ON** се извежда на LCD.

**Резултат:** Индикаторът за работа светва.



## 4 Експлоатация

- 3 Натиснете  един или повече пъти, за да намалите или увеличите **температурата**.

**Бележка:** При използване на режим на изсушаване или само вентилатор, не можете да регулирате температурата.



- 4 Натиснете  за **спиране** на работата.

**Резултат:** **ON** изчезва от LCD.

**Резултат:** Индикаторът за работа изгасва.

### 4.3.2 Сила на въздушната струя

- 1 Натиснете , за да изберете:

	5 нива на сила на въздушната струя, от "■" до "■" плюс "■"
	Автоматичен режим
	Безшумна работа на вътрешния модул. Когато въздушната струя се зададена като "■", шумът от вътрешния модул ще се намали.

**Бележка:** При използване на режим на **изсушаване** или **само вентилатор**, НЕ можете да регулирате силата на въздушната струя.

### За регулиране на силата на въздушната струя

- 1 Натиснете  за промяна на силата на въздушната струя по следния начин.



### 4.3.3 Посока на въздушната струя

**Кога.** Регулиране на посоката на въздушната струя според желанието.

**Какво.** Системата насочва въздушната струя различно, в зависимост от избора на потребителя (завъртане или фиксирано положение). Системата прави това чрез движение на вертикалните ребра.

Настройка	Посока на въздушната струя
 Автоматично вертикално завъртане	Движение нагоре и надолу.
[—]	Остава във фиксирано положение.

#### ВНИМАНИЕ

- ВИНАГИ използвайте потребителския интерфейс за регулиране на ъгъла на клапата. Когато клапата се върти и вие я преместите насилно с ръка, механизмът ще се счупи.
- Внимавайте при регулиране на жалюзите. В отвора за приток на въздух има вентилатор, въртящ се с голяма скорост.

**Бележка:** Диапазонът на движение на клапите варира според режима на работа. Клапата ще спре в горно положение, когато силата на въздушната струя се промени на слаба по време на настройката на завъртане нагоре и надолу.

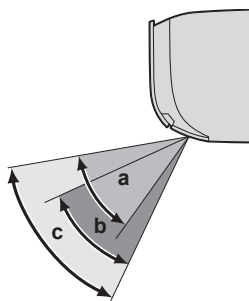

- a Диапазон на клапата в режим на охлаждане или отопление  
b Диапазон на клапата в режим на отопление  
c Диапазон на клапата в режим на вентилатор

### За регулиране на посоката на въздушната струя

- 1 За начало на автоматично завъртане, натиснете .

**Резултат:**  ще се изведе на LCD.

**Резултат:** Клапите (хоризонталните ребра) започват да се завъртат.

- 2 За използване на фиксирано положение натиснете , когато клапите достигнат желаното положение.

**Резултат:**  изчезва от LCD.

### За регулиране на вертикалните ребра (жалюзии)

- 1 Задръжте 1 или двата бутона и преместете жалюзите.

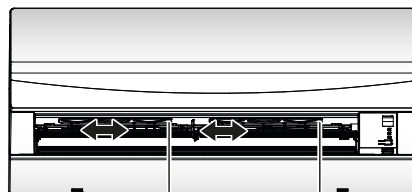

a Бутони

#### ИНФОРМАЦИЯ

Когато модулът е монтиран в ъгъла на стая, посоката на жалюзите трябва да е встрани от стената. Ефективността ще падне, ако стената блокира въздуха.

### 4.3.4 Работа с комфортна настройка на въздушната струя

Тази настройка може да се използва в режим на **Отопление** или **Охлаждане**. Тя ще осигури комфортна въздушна струя, която НЕ влиза в пряк контакт с хората.

### За стартиране/спиране на работа с комфортна настройка на въздушната струя

#### ИНФОРМАЦИЯ

Режимите на повишена мощност и комфортна въздушна струя НЕ могат да се използват едновременно. Приоритет получава последната избрана функция. Ако се избере посока на въздушната струя нагоре или надолу, функцията за комфортна въздушна струя ще се отмени.

- 1 Натиснете  за стартиране.

**Резултат:** Положението на клапата ще се промени,  се извежда на LCD, а силата на въздушната струя се регулира автоматично.

Режим	Разположение на клапата...
Охлаждане/Подсушаване	Нагоре
Отопление	Надолу

2 Натиснете  за спиране.

**Резултат:** Клапата ще се върне към запазената позиция от преди пускането на режим на комфортна въздушна струя;  изчезва от LCD.

#### 4.3.5 Режим Powerful

Този режим бързо максимизира ефекта от охлаждането/отоплението във всеки режим на работа. Можете да постигнете максимален капацитет.

#### За стартиране/спиране на работа в режим Powerful

1 Натиснете  за стартиране.

**Резултат:**  се извежда на LCD. Режимът на повишена мощност работи в продължение на 20 минути; след това работата се връща към предишно зададения режим.

Режим	Сила на въздушната струя
Охлаждане/Отопление/ Автоматично	<ul style="list-style-type: none"> <li>За максимизиране на ефекта от охлаждането/отоплението, капацитетът на външния модул се увеличава.</li> <li>Силата на въздушната струя е фиксирана на максимална настройка.</li> </ul> <p>Температурата и силата на въздушната струя НЕ могат да се променят.</p>
Изушаване	<ul style="list-style-type: none"> <li>Температурната настройка се понижава с 2,5°C.</li> <li>Силата на въздушната струя се увеличава леко.</li> </ul>
Само вентилатор	Силата на въздушната струя е фиксирана на максимална настройка.

2 Натиснете  за спиране.

**Резултат:**  изчезва от LCD.

#### ИНФОРМАЦИЯ

Режимът на повишена мощност НЕ може да се използва съвместно с работа в режим Есопо или режим на комфортна въздушна струя. Приоритет получава последната избрана функция.

Режимът на повишена мощност НЕ увеличава капацитета на климатика, ако той вече работи с максималната си мощност.

#### 4.3.6 Есопо (икономична) работа

Това е функция, която позволява ефективна работа чрез ограничаване на максималния разход на енергия. Тази функция е полезна в случаи, когато трябва да се внимава прекъсвачът на веригата да не се задейства при едновременна работа на продукта с други уреди.

#### За стартиране/спиране на работа в режим Есопо

1 Натиснете  за стартиране.

**Резултат:**  се извежда на LCD.

2 Натиснете  за спиране.

**Резултат:**  изчезва от LCD.

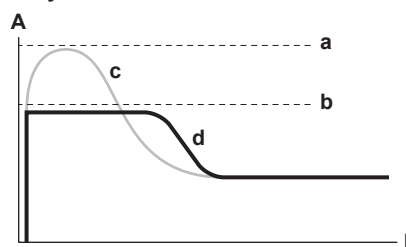

- A** Работен ток и разход на енергия  
**B** Време  
**a** Максимум по време на нормална работа  
**b** Максимум по време на икономична (Есопо) работа  
**c** Нормална работа  
**d** Есопо (икономична) работа

- Тази диаграма е само за илюстративни цели.
- Максималният работен ток и разход на енергия на климатика в режим Есопо варират според свързания външен модул.

#### ИНФОРМАЦИЯ

- Повишена мощност и Есопо НЕ могат да се използват едновременно. Приоритет получава последната избрана функция.
- Режим Есопо намалява разхода на енергия на външния модул чрез ограничаване на скоростта на въртене на компресора. Разходът на енергия може да не спадне в режим Есопо, ако нивото на консумация на енергия вече е достатъчно ниско.

#### 4.3.7 Работа в режим ON/OFF timer

Функциите на таймера са полезни при автоматично включване/изключване на климатика нощем или сутрин. Можете също така да използвате комбинация от OFF timer и ON timer.

#### За стартиране/спиране на работа в режим ON timer

1 Натиснете  за стартиране.

**Резултат:**  ON се показва на дисплея и индикаторите на таймера светват.

#### ИНФОРМАЦИЯ

При всяко натискане на , настройката на времето се увеличава с 1 час. Таймерът може да се задава между 1 и 12 часа.

2 Натиснете  за спиране.

**Резултат:**  ON изчезва от дисплея и индикаторите на таймера изгасват.

## 5 Пестене на енергия и оптимална работа



### ИНФОРМАЦИЯ

Програмирайте отново таймера в случай на:

- Изключване на уреда от прекъсвач.
- Спиране на захранването.
- Смяна на батериите в потребителския интерфейс.

### За стартиране/спиране на работа в режим OFF timer



- 1 Натиснете  за стартиране.

**Резултат:**   се показва на дисплея и индикаторите на таймера светват.

### ИНФОРМАЦИЯ

При всяко натискане на , настройката на времето се увеличава с 1 час. Таймерът може да се задава между 1 и 9 часа.

- 2 Натиснете  за спиране.

**Резултат:**   изчезва от дисплея и индикаторите на таймера изгасват.

### ИНФОРМАЦИЯ

Когато зададете ON/OFF timer, настройката на часа се запазва в паметта. Паметта се изтрива при смяна на батериите на потребителския интерфейс.

#### Използване на нощен режим в комбинация с OFF timer

Климатикът автоматично регулира температурната настройка (0,5°C нагоре в режим охлаждане, 2,0°C надолу в режим отопление), за да ви предпази от прекомерно охлаждане/затопляне и осигуряване на комфортна настройка по време на сън.

### За комбиниране на ON timer и OFF timer

- 1 За настройване на таймерите, вижте ["За стартиране/спиране на работа в режим ON timer"](#) на страница 7 и ["За стартиране/спиране на работа в режим OFF timer"](#) на страница 8.

**Резултат:** ON и OFF се извеждат на LCD.

- 2 Примери за извежданото на LCD, ако комбинирате 2-та таймера:



## 5 Пестене на енергия и оптимална работа

### ИНФОРМАЦИЯ

- Дори и при изключване на уреда, той консумира електрическа енергия.
- Когато захранването се включи отново след прекъсване, предварително избраният режим ще се възобнови.

### ВНИМАНИЕ

НИКОГА не излагайте малки деца, растения или животни на прякото въздействие на въздушния поток от климатика.

### ПРЕДУПРЕЖДЕНИЕ

НЕ поставяйте предмети под вътрешното и/или външното тяло, които могат да се намократ. В това състояние кондензът върху главния модул или тръбите за хладилния агент, мръсотията по въздушния филтър или блокирането на оттичането могат да причинят прокапване. Това води до обрастване или неизправност на предмета, който се намира под модула.

### ЗАБЕЛЕЖКА

НЕ използвайте системата за други цели. За да се избегне влошаване на качеството, НЕ използвайте уреда за охлаждане на фини инструменти, храна, растения, животни или предмети на изкуството.

### ВНИМАНИЕ

НЕ експлоатирайте системата, когато използвате опушващо инсектицидно средство в стаята. Това може да причини отлагане на химикалите в уреда, което би могло да бъде опасно за здравето на хора, свръхчувствителни към химикали.

### ПРЕДУПРЕЖДЕНИЕ

НЕ поставяйте бутилка с възпламеним спрей в близост до климатика и не използвайте спрейове. Това може да доведе до пожар.

За да осигурите правилно функциониране на системата, спазвайте следните предпазни мерки.

- При работа в режим на охлаждане, не допускате проникването на пряка слънчева светлина в помещението. Използвайте завеси или щори.
- Проветрявайте помещението често. Особено внимание обръщайте на проветряването, ако използвате климатика интензивно.
- Дръжте вратите и прозорците затворени. Ако вратите и прозорците останат отворени, въздушният поток ще излезе от помещението, което ще намали ефекта от охлаждането или отоплението.
- Внимавайте да НЕ охлаждате или отоплявате прекомерно. За да пестите енергия, поддържайте настройките на температурата до умерено ниво.
- НИКОГА не поставяйте предмети в близост до отвора на изходящия въздух или на входящия въздух на модула. Това може да доведе до влошаване на ефекта от работата или до спиране на работата.
- Изключете главния прекъсвач на захранването към модула, когато климатикът НЕ се използва за по-продължителни периоди от време. Ако захранването е включено, уредът консумира електрическа енергия. За да осигурите безпроблемна работа на уреда, включете захранването 6 часа преди начало на експлоатацията.
- При влажност на въздуха над 80% или запушване на дренажния отвор, може да се образува конденз.
- За комфорт в помещението, настройвайте правилно температурата. Избягвайте прекомерното охлаждане или затопляне. Имайте предвид, че достигането до зададената температура може да отнеме известно време. Обмислете използването на опциите за настройка на таймера.
- Регулирайте посоката на въздушната струя, за да избегнете събирането на студения въздух върху пода или на топлия въздух към тавана. (Нагоре към тавана при режим на охлаждане или изсушаване и надолу в режим на отопление.)
- Избягвайте да насочвате въздушната струя директно към обитателите.



- Работете в рамките на препоръчителния температурен диапазон (26~28°C за охлаждане и 20~24°C за отопление), за да се пести енергия.

## 6 Поддръжка и сервизно обслужване

### 6.1 Общ преглед: Поддръжка и сервизно обслужване

Монтажникът трябва да извършва ежегодна поддръжка.

#### За хладилния агент

Този продукт съдържа флуорирани парникови газове. НЕ изпускате газовете в атмосферата.

Тип на хладилния агент: R32

Стойност на потенциала за глобално затопляне (GWP): 675



#### ЗАБЕЛЕЖКА

В Европа **емисиите на газове, които предизвикват парников ефект**, от общото заредено количество хладилен агент в системата (изразено като еквивалентно на тонове CO<sub>2</sub>) служи за определяне на интервалите за поддръжка. Следвайте приложимото законодателство.

**Формула за изчисляване на емисиите на газове, които предизвикват парников ефект:** GWP стойност на хладилния агент × Общо заредено количество хладилен агент [в кг] / 1000

За повече информация, моля, свържете се с вашия монтажник.



#### ПРЕДУПРЕЖДЕНИЕ

Хладилният агент в системата е безопасен и обикновено НЕ изтича. Ако в помещението изтече хладилен агент и влезе в контакт с огън от горелка, радиатор или печка, това може да доведе до образуване на пожар или вреден газ.

Изключете всички запалими отоплителни устройства, проветрете стаята и се свържете с дилъра, от който сте закупили уреда.

НЕ използвайте уреда, докато сервизен техник не потвърди, че участъкът на утечката е ремонтиран.



#### ПРЕДУПРЕЖДЕНИЕ

- НЕ пробивайте и не изгаряйте части от контура на хладилния агент.
- НЕ използвайте средства за почистване или за ускоряване на процеса на размразяване, различни от препоръчаните от производителя.
- Имайте предвид, че хладилният агент в системата няма миризма.



#### ПРЕДУПРЕЖДЕНИЕ

Уредът трябва да се съхранява в помещение без наличие на постоянно работещи източници на запалване (например: открити пламъци, работещ газов уред или работещ електрически нагревател).



#### ЗАБЕЛЕЖКА

Поддръжката ТРЯБВА да се извършва от оторизиран монтажник или от представител на сервиз.

Препоръчваме извършване на поддръжка поне веднъж годишно. Приложимото законодателство, обаче, може да изисква по-кратки интервали за поддръжка.



#### ОПАСНОСТ: РИСК ОТ ТОКОВ УДАР

Преди почистване на климатика или въздушния филтър, спрете работата му и изключете електрозахранването. В противен случай е възможен токов удар и нараняване.



#### ПРЕДУПРЕЖДЕНИЕ

За предотвратяване на токови удари или пожар:

- НЕ измивайте модула с вода.
- НЕ работете с модула с мокри ръце.
- НЕ поставяйте върху модула никакви предмети, съдържащи вода.



#### ВНИМАНИЕ

След продължително използване, проверете закрепването на уреда за евентуални повреди. Такива повреди могат да доведат до падане на уреда и нараняване.



#### ВНИМАНИЕ

НЕ се допирайте до ребрата на топлообменника. Тези ребра са остри и може да причинят нараняване.



#### ПРЕДУПРЕЖДЕНИЕ

Внимавайте със стълбите, когато работите на високо.

### 6.2 За почистване на вътрешния модул и потребителския интерфейс



#### ЗАБЕЛЕЖКА

- НЕ използвайте бензин, бензен, разреждател, полираща пудра или течен инсектицид. **Възможно последствие:** Обезцветяване и деформация.
- НЕ използвайте вода или въздух с температура от 40°C или повече. **Възможно последствие:** Обезцветяване и деформация.
- НЕ използвайте полиращи вещества.
- НЕ използвайте четка за стъргане. **Възможно последствие:** Повърхностното покритие може да се обели.



#### ОПАСНОСТ: РИСК ОТ ТОКОВ УДАР

Преди почистване, уверете се, че сте изключили уреда и сте извадили щепсела на захранващия кабел от контакта. В противен случай е възможен токов удар и нараняване.

- 1 Почистете с мека кърпа. Когато е трудно да се премахнат петната, използвайте вода или неутрален препарат.

## 7 Отстраняване на проблеми

### 6.3 За почистване на предния панел

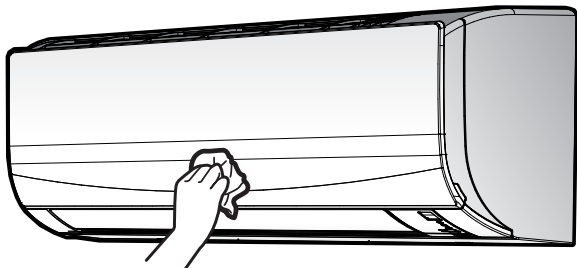

- 1 Почистете с мека кърпа. Когато е трудно да се премахнат петната, използвайте вода или неутрален препарат.

### 6.4 За въздушния филтър

Експлоатацията на модула с мръсни филтри означава, че филтърът:

- НЕ МОЖЕ да дезодорира въздуха,
- НЕ МОЖЕ да пречиства въздуха,
- води до лошо отопление/охлаждане,
- причинява миризми.

### 6.5 За почистване на въздушните филтри

- 1 Отворете предния панел.

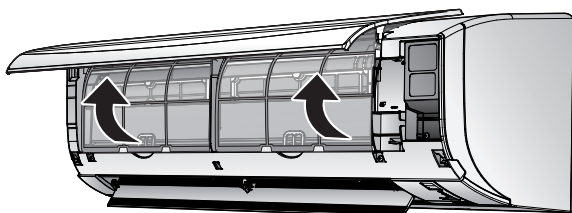

- 2 Бутнете нагоре пластинката в средата на всеки филтър, след това я дръпнете надолу.
- 3 Извадете въздушните филтри.

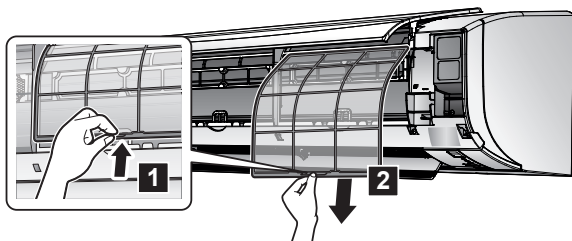

- 4 Почистете или подменете всеки филтър.
- 5 Измийте въздушните филтри с вода или ги почистете с прахосмукачка.

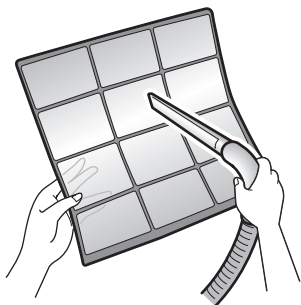

- 6 Накиснете в хладка вода за около 10 до 15 минути.



- 7 Върнете въздушните филтри на първоначалните им место.
- 8 Затворете предния панел, като натискате зъбците на филтъра в процеп на 3 места (ляво, дясно, средно).

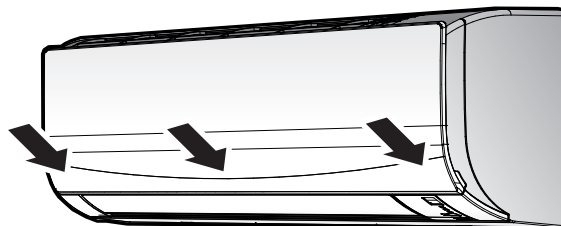

#### ИНФОРМАЦИЯ

- Ако прахът НЕ се маха лесно, измийте въздушните филтри с неутрален почистващ препарат, разреден с хладка вода. Подсушете въздушните филтри на сянка.
- Препоръчва се почистване на въздушните филтри на всеки 2 седмици.

### 6.6 Имайте предвид следното преди дълъг период на неактивност

Задайте режим на работа **само вентилатор** в продължение на няколко часа, за да подсушите вътрешността на модула.

- 1 Натиснете **MODE** и изберете режим само вентилатор.
- 2 Натиснете **ON/OFF** за стартиране на работата.
- 3 След спиране на работата, изключете прекъсвача на климатика.
- 4 Почистете въздушните филтри и ги поставете отново на местата им.
- 5 Извадете батериите от интерфейса с потребителя.



#### ИНФОРМАЦИЯ

Препоръчително е извършване на периодична поддръжка от специалист. За специализирана поддръжка се обърнете към вашия дилър. Стойността на поддръжката се заплаща от потребителя.

При определени работни условия вътрешността на климатика може да се замърси след няколко сезона работа, което ще доведе до влошена ефективност. Резултатът е лоши експлоатационни характеристики.

## 7 Отстраняване на проблеми

При настъпване на някоя от следните неизправности, изпълнете посочените по-долу мерки и се свържете с Вашия доставчик.



#### ПРЕДУПРЕЖДЕНИЕ

Спрете уреда и изключете захранването, ако възникне нещо необичайно (миризма на изгорено и др.).

Оставянето на уреда при такива обстоятелства може да причини повреда, токов удар или пожар. Обърнете се към вашия дилър.

Системата ТРЯБВА да се ремонтира от квалифициран сервизен персонал:

Неизправност	Мерки
При често задействане на предпазно устройство от рода на предпазител, прекъсвач или датчик за заземяване, или когато ключът за включване/ изключване НЕ работи коректно.	Изключете захранването.
Ако от уреда изтича вода.	Спрете уреда.
Превключвателят за режим НЕ работи добре.	Изключете захранването.
Ако при извеждане на символа на дисплея, номерът на модула и индикаторът за действие мигат, и се изведе код за неизправност.	Уведомете доставчика и съобщете кода на неизправност.

Ако системата НЕ работи коректно в други, освен описаните по-горе случаи, и не се наблюдава нито една от описаните по-горе неизправности, извършете следните процедури.

Неизправност	Мерки
Ако системата НЕ работи изобщо.	<ul style="list-style-type: none"> <li>Проверете дали не е прекъснато електрозахранването. Изчакайте до възстановяване на напрежението. Ако спирането на електрозахранването се случи по време на работа, системата автоматично се рестартира веднага след възстановяване на захранването.</li> <li>Проверете дали няма изгорял предпазител или задействан прекъсвач. Сменете предпазителя или рестартирайте прекъсвача, ако е необходимо.</li> <li>Проверете батериите в потребителския интерфейс.</li> </ul>
Системата внезапно спира да работи.	<ul style="list-style-type: none"> <li>Проверете дали отворите за приток и отвеждане на въздуха на вътрешния или външния модул НЕ са запушени от препятствия. Отстранете всички препятствия и осигурете свободно преминаване на въздуха.</li> <li>Климатикът може да спре да работи след внезапни големи колебания на напрежението, за да предпази системата. Работата ще се поднови автоматично след около 3 минути.</li> </ul>
Системата работи, но охлаждането или отоплението са недостатъчни.	<ul style="list-style-type: none"> <li>Проверете настройката на силата на въздушната струя. Вижте <a href="#">"4.3.2 Сила на въздушната струя"</a> на страница 6.</li> <li>Проверете настройката на температурата. Вижте <a href="#">"4.3.1 За стартиране/спиране на системата и за задаване на температурата"</a> на страница 5.</li> <li>Проверете дали е зададена подходяща посока на въздушната струя. Вижте <a href="#">"4.3.3 Посока на въздушната струя"</a> на страница 6.</li> <li>Проверете дали отворите за приток и отвеждане на въздуха на вътрешния или външния модул НЕ са запушени от препятствия. Отстранете всички препятствия и осигурете свободно преминаване на въздуха.</li> </ul>

Неизправност	Мерки
Системата работи, но охлаждането или отоплението са недостатъчни (от модула НЕ духа въздух).	<ul style="list-style-type: none"> <li>Уредът се загрява за работа в режим на отопление. Изчакайте около 1 до 4 минути.</li> <li>Уредът може да работи в режим на размразяване.</li> </ul>
Системата работи, но охлаждането или отоплението са недостатъчни (от модула духа въздух).	<ul style="list-style-type: none"> <li>Проверете дали въздушните филтри не са задръстени. Почистете въздушните филтри. Вижте <a href="#">"6 Поддръжка и сервизно обслужване"</a> на страница 9.</li> <li>Проверете за наличие на отворени врати и прозорци. Затворете вратите и прозорците, за да предпазите от навлизане на вятър.</li> <li>Проверете дали модулет работи в режим Econo. Вижте <a href="#">"4.3.6 Econo (икономична) работа"</a> на страница 7.</li> <li>Има ли мебели директно под или встрани от вътрешния модул. Преместете мебелите.</li> </ul>
Необичайно функциониране по време на работа.	Климатикът може да работи неправно при наличие на светкавици или радио вълни. Изключете прекъсвача OFF и го включете отново ON.
Уредът НЕ получава сигнали от потребителския интерфейс.	<ul style="list-style-type: none"> <li>Проверете батериите в потребителския интерфейс.</li> <li>Уверете се, че приемникът НЕ е изложен на пряка слънчева светлина.</li> <li>Проверете дали в помещението няма флуоресцентни лампи с електронен стартер. Обърнете се към вашия дилър.</li> </ul>
Дисплеят на потребителския интерфейс е празен.	Сменете батериите в потребителския интерфейс.
На потребителския интерфейс се извежда код на грешка.	Консултирайте се с вашия местен дилър. Вижте <a href="#">"7.2 Решаване на проблеми въз основа на кодове за грешка"</a> на страница 12 за подробен списък на кодовете за грешка.
Други електрически устройства започват да работят.	Ако сигналите на потребителския интерфейс задействат други уреди, преместете уредите някъде другаде или се консултирайте с дилъра.

Ако след проверката на всички тези неща не можете да отстраните проблема сами, свържете се с вашия монтажник и посочете признаците, пълното наименование на модела на уреда (с фабричния номер, ако е възможно) и датата на инсталиране (вероятно е посочена на гаранционната карта).

### 7.1 Симптоми, които НЕ са неизправности на системата

Следните симптоми НЕ са признаци за неизправност:

#### 7.1.1 Симптом: Чува се звук като от течаща вода

- Този звук се създава от протичащия през климатика хладилен агент.
- Такъв звук може да се създаде при оттичане на вода от климатика по време на режим на охлаждане или изсушаване.

## 7 Отстраняване на проблеми

### 7.1.2 Симптом: Чува се звук от духане

Този звук се генерира, когато посоката на потока от хладилен агент се промени (напр. При превключване от охлаждане към отопление).

### 7.1.3 Симптом: Чува се цъкащ звук

Този звук се създава при лекото разширяване или свиване на уреда при промяна в температурата.

### 7.1.4 Симптом: Чува се свиркащ звук

Този звук се създава когато хладилният агент протича по време на работа в режим на размразяване.

### 7.1.5 Симптом: Щракащ звук по време на работа или престой

Този звук се създава по време на работата на контролните клапани на хладилния агент или на електрическите части.

### 7.1.6 Симптом: Чува се пляскащ звук

Този звук се създава, когато външно устройство изсмуква въздух от помещението (например вентилатор за изгорели газове, абсорбатор), а вратите и прозорците в стаята са затворени. Отворете врата или прозорец, или изключете уреда.

### 7.1.7 Симптом: Уредът изпуска миризми

Уредът може да абсорбира миризми от помещението, мебелите, цигарен дим и др., които след това отново навлизат в стаята.

### 7.1.8 Симптом: Външният вентилатор се върти, а климатикът не работи

- След спиране на работата. Външният вентилатор продължава да се върти около 30 секунди в повече за защита на системата.
- Докато климатикът не работи. Ако външната температура е много висока, външният вентилатор започва да се върти за предпазване на системата.

## 7.2 Решаване на проблеми въз основа на кодове за грешка

Когато се случи проблем, на потребителския интерфейс се появява код за грешка. Важно е да се разбере проблемът и да се предприемат мерки за отстраняването му, преди да се нулира кодът за грешка. Това трябва да се извърши от правоспособен монтажник или от вашия местен дилър.

Настоящата глава прави общ преглед на всички кодове за грешка и съдържанието на кода за грешка, както се появява на потребителския интерфейс.

За по-подробно указание за отстраняването на всяка грешка, моля, вижте сервизното ръководство.

#### Диагностика на повреди чрез потребителския интерфейс

Потребителският интерфейс може да получи код на грешка от вътрешния модул, който да насочва към повредата. Важно е да се разбере проблемът и да се предприемат мерки за отстраняването му, преди да се нулира кодът за грешка. Това трябва да се извърши от правоспособен монтажник или от вашия местен дилър.

За да видите кода на грешката на потребителския интерфейс:

- 1 Задръжте **CANCEL** за около 5 секунди.

Резултат: **00** мига в секцията за показване на температурата.

- 2 Натиснете няколко пъти **CANCEL**, докато се чуе продължителен звуков сигнал.

Резултат: Сега на дисплея се извежда код на грешка.



#### ИНФОРМАЦИЯ

- Един кратък и 2 дълги звукови сигнала означават несъответстващи кодове.
- За отмяна на извеждането на кода, задръжте натиснат бутона за отмяна **CANCEL** за 5 секунди. Кодът също изчезва от дисплея, ако в продължение на 1 минута НЕ бъде натиснат някой бутон.

#### Система

Код на грешка	Описание
00	Нормално
U0	Недостиг на хладилен агент
U2	Разпознаване на свръхнапрежение
U4	Грешка при предаване на сигнал (между вътрешния и външния модул)
UR	Комбинирана неизправност на вътрешен/външен модул

#### Вътрешен модул

Код на грешка	Описание
R1	Дефектна РСВ на вътрешен модул
R5	Защита срещу замръзване или контрол на високо налягане
R6	Дефект в електродвигател на вентилатор (DC двигател)
L4	Дефект в термистор на вътрешен топлообменник
L9	Дефект в термистор на стайна температура

#### Външен модул

Код на грешка	Описание
ER	Дефект на 4-посочен клапан
E1	Дефектна РСВ на външен модул
E5	Активиране на претоварване (претоварване на компресора)
E6	Блокировка на компресора
E7	Блокировка на DC вентилатор
E8	Входен свръхток
F3	Контрол на температура на изпускателна тръба
F6	Контрол на високо налягане (при охлаждане)
H0	Дефект на сензор на компресорна система
H6	Дефект на сензор за позиция
H8	Дефект на сензор за DC ток / напрежение
H9	Дефект в термистор за външна температура
J3	Неизправен термистор на отходната тръба
J6	Дефект в термистор на външен топлообменник
L3	Загриване на електрически компоненти
L4	Повишение на температурата на радиаторните ребра
L5	Моментен свръхток в инвертор (DC)
P4	Аномалия в температура на радиаторните ребра

### 8 Изхвърляне на отпадни продукти

---



#### **ЗАБЕЛЕЖКА**

НЕ се опитвайте сами да демонтирате системата: демонтажът на системата, изхвърлянето/предаването за рециклиране на хладилния агент, на маслото и на други части ТРЯБВА да отговаря на изискванията на приложимото законодателство. Уредите ТРЯБВА да се разглеждат като техника със специален режим на обработка за рециклиране, повторно използване и възстановяване.

---





ERC



**DAIKIN INDUSTRIES CZECH REPUBLIC s.r.o.**  
U Nové Hospody 1/1155, 301 00 Plzeň Skvrňany, Czech Republic

**DAIKIN EUROPE N.V.**  
Zandvoordestraat 300, B-8400 Oostende, Belgium

Copyright 2017 Daikin

3P511999-3 2017.11